



SCHIEDEL

Schiedel Isokern САДОВЫЙ КАМИН Монтажная инструкция

Модель 950

Монтаж, отделка, футеровка и аксессуары

www.schiedel.com/ru



**British
Association
Landscape
Industries**

ACCREDITED

Содержание

Кладочный план модулей.....	4
Садовый камин 950.....	5
Инструкция – Аксессуар Поленница.....	6
Инструкция – Каминная топка (Шаг 1).....	7
Инструкция – Оголовок топки (Шаг 2).....	8
Инструкция – Дымоходные блоки (Шаг 3).....	9
Инструкция – Финишная отделка (Шаг 4).....	10
Садовый камин Кладочный план облицовки топки.....	11
Инструкция – Кладка облицовки топки (Шаг 5).....	12
Инструкция – Ограничитель топки (Шаг 6).....	13
Дополнительные аксессуары – зонтик от дождя и верхнее кольцо (если приобретаются).....	13
Внимание.....	14
Гарантия.....	14

Внимание

- Пожалуйста, ознакомьтесь с данной инструкцией перед монтажом. Установка производится строго согласно инструкции для комфортной и безопасной эксплуатации, а также сохранения гарантийных обязательств.
- Запрещено крепить что-либо к дымоходу.
- Проверьте соответствие содержимого груза накладной и отсутствие повреждений при транспортировке. О повреждениях при транспортировке необходимо сообщить водителю при доставке и внести в накладную.

Расположение и расстояние до горючих материалов

- Продукт предназначен для установки вне помещения как самонесущая конструкция без связывания с другими конструкциями.
- Перед установкой Садового камина убедитесь, что основание может выдержать вес всей каминной системы и что основание устойчивое, ровное и негорючее. Рекомендуется 100-миллиметровое железобетонное основание, размер которого должен быть как минимум на 150 мм шире, чем периметр основания Садового камина со всех 4 сторон.
- Минимальное расстояние до горючего материала от боковых и задней стенки составляет 100 мм, также следует обеспечить

свободное пространство перед камином на расстоянии 1500 мм из-за теплового излучения огня.

- Убедитесь, что местоположение не создаёт проблем с дымом для соседей.

Клей

- Для монтажа используется клей для модулей (пемзоблоков) Schiedel ISOKERN. Пропорция смешивания указана на упаковке.
- Нанесите клей с помощью прилагаемых мешков-дозаторов для раствора, чтобы добиться равномерного нанесения. Нанесите клей в таком количестве, чтобы клей выдавливался между модулями во время сборки.
- Непрерывно удаляйте излишки клея изнутри и снаружи, например, с помощью мастерка для кладки, и очищайте влажной мягкой щёткой или губкой.

Штукатурка

- Для финишного покрытия используйте меловую штукатурку Schiedel ISOKERN. Пропорции смешивания указаны на упаковке.
- Открытая часть дымохода должна быть оштукатурена, чтобы избежать попадания влаги в модули.

Информация о продукте

QR-код и ссылка на русский сайт:



<https://www.schiedel.com/ru/>

Монтажная видеоинструкция



<https://youtu.be/o8IRQpj-50>

Кладочный план модулей
Садовый камин модель 950

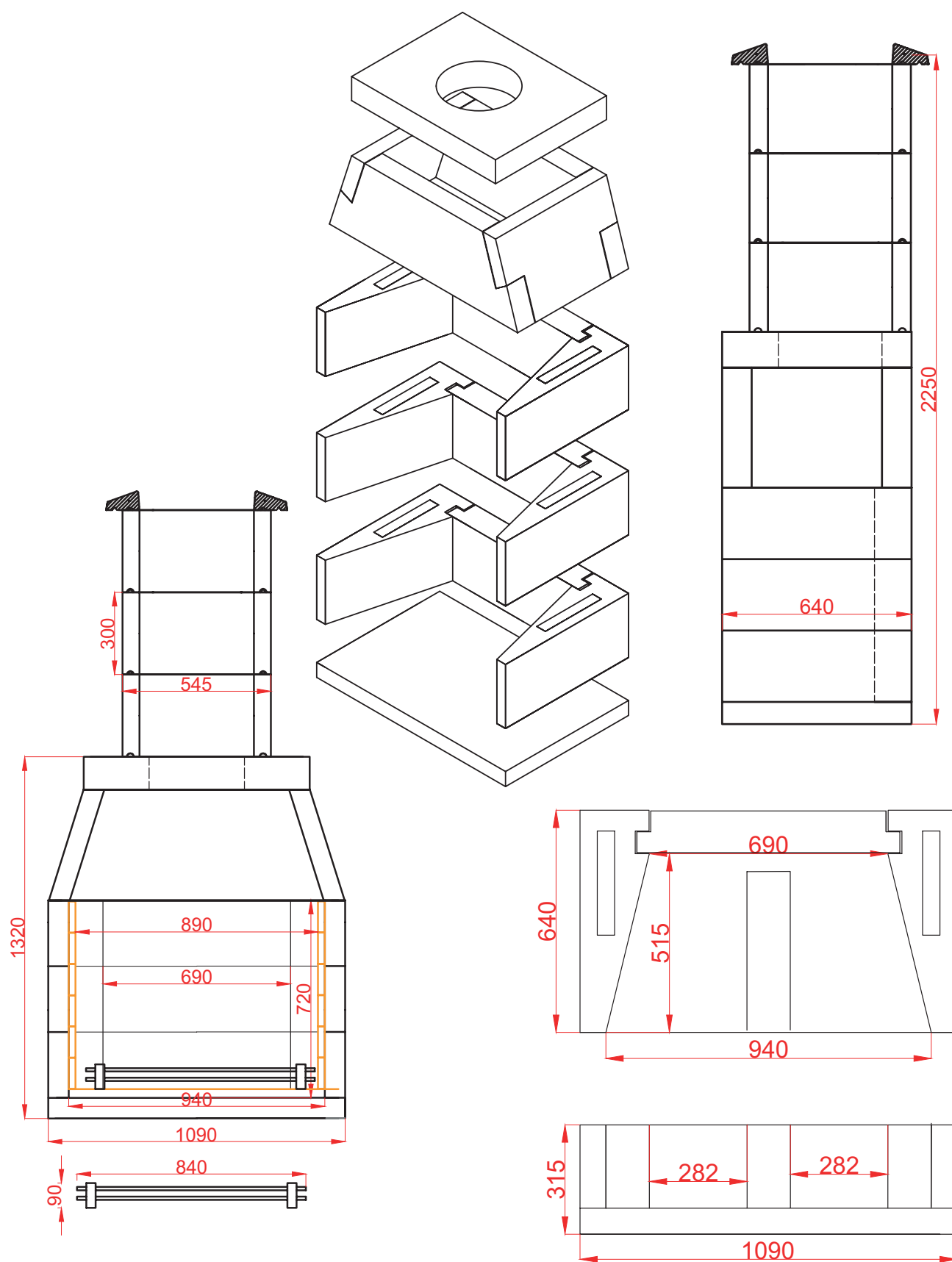

Габариты Поленицы для Уличного камина 950

Садовый камин 950

Покровная плита
(x1)

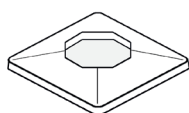

Дымоходный блок
(x3)

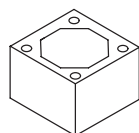

Верхняя
плита (x1)

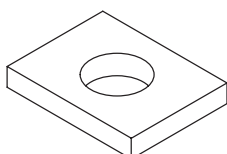

Сборный
блок:
передняя,
задняя
и боковые
части (x4)

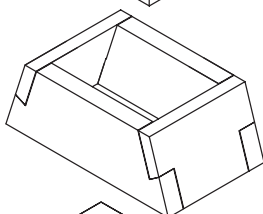

Боковые
и задняя
части (x3)

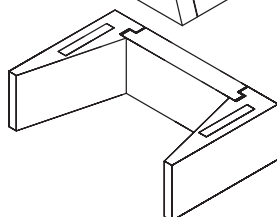

Боковые
и задняя
части (x3)

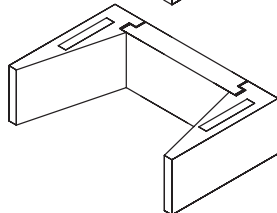

Боковые
и задняя
части (x3)

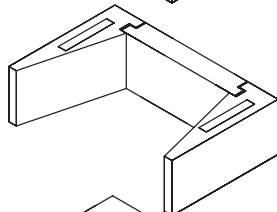

Опорная
плита (x1)

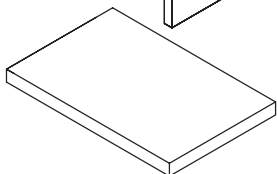

Компоненты поленицы (поставляются только в случае приобретения данной опции)

2 боковые,
1 задняя
и 1
центральная
части

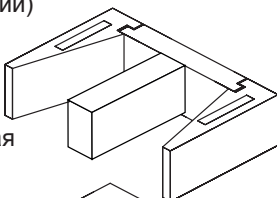

Опорная
плита (x1)

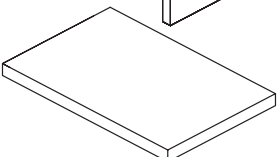

Модель 950 поставляется в комплекте со следующими компонентами:

- 1 мешок клея для модулей (пемзоблоков);
- 2 мешка финишной штукатурки;
- 1 комплект ограждения топки (2 металлических стержня + 2 крепёжные скобы);
- 1 мешок огнеупорного раствора для облицовки топки Caldeyrs;
- 1 набор предварительно нарезанного огнеупорного кирпича для облицовки топки (см. схему ниже).

Кладочный план для модели 950 (подробнее на странице 9)

Базовая сторона (x2)

Тыльная сторона (x1)

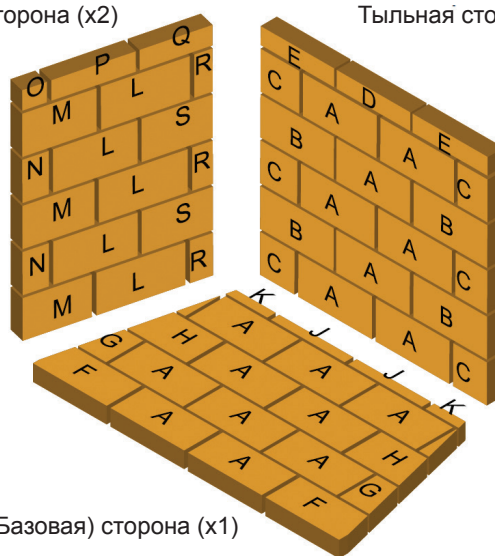

Нижняя (Базовая) сторона (x1)

Комплект ограждения топки
(подробнее на странице 11)

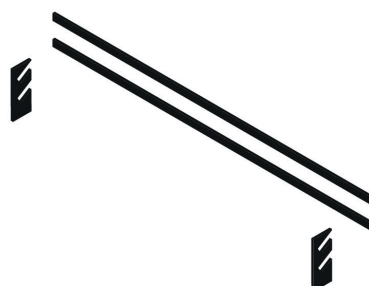

Подготовка

Садовый камин должен быть построен на прочном фундаменте. Его нельзя устанавливать непосредственно на настил. Schiedel рекомендует использовать железобетонное основание толщиной минимум 100 мм, размер которого должен быть как минимум на 150 мм шире, чем периметр основания садового камина со всех 4-х сторон. Расстояние между садовым камином и любым деревянным или другим горючим материалом должно составлять 100 мм.

Инструкция – Аксессуар Поленница

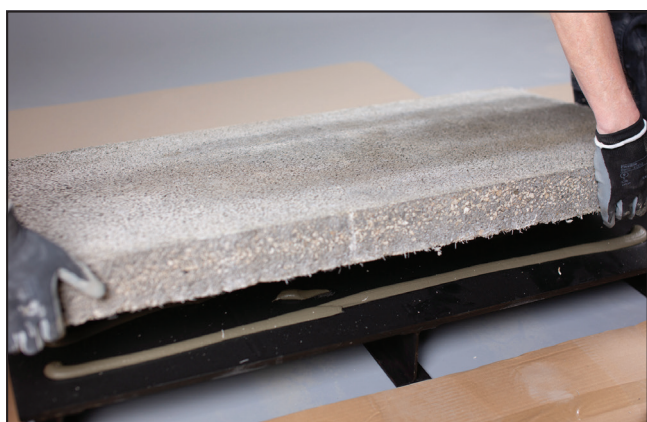

Подготовьте подходящее основание. Мы рекомендуем железобетонную плиту толщиной 100 мм, размер которой должен быть как минимум на 150 мм шире, чем периметр основания садового камина со всех 4-х сторон. Выберите и разметьте желаемое место расположения камина. Нанесите клей для модулей Schiedel ISOKERN на основание и установите отсечную гидроизоляцию перед установкой первого модуля. Уложите опорную плиту, используя прилагаемый клей для модулей. Убедитесь, что каждый блок установлен по уровню.



Прижмите один боковой блок на место и нанесите клей для модулей в паз, как показано на рисунке.



Прижмите среднюю часть к клею и нанесите дополнительный клей, как показано на рисунке.



Смешайте клей для модулей в соответствии с инструкциями на упаковке. Нанесите раствор толщиной 15–20 мм, используя прилагаемый пакет для нанесения, как показано на рисунке выше.



Прижмите заднюю панель на место, а затем добавьте оставшуюся боковую панель.



Прижмите опорную плиту топки к собранной поленнице. Следите за тем, чтобы всё было по уровню, и удаляйте излишки клея.

Инструкция – Каминная топка (Шаг 1)



Установите опорную плиту с помощью прилагаемого клея для модулей на собранную поленницу (опционально) или подходящее железобетонное основание толщиной 100 мм, размер которого должен быть как минимум на 150 мм шире, чем периметр основания Садового камина со всех 4-х сторон (между опорной плитой и железобетонным основанием должен быть лист отсечной гидроизоляции). Убедитесь, что каждый блок установлен по уровню.



Прижмите заднюю панель на место, а затем добавьте оставшуюся боковую панель.



Добавьте еще 2 слоя боковых блоков и задних панелей, нанося клей для модулей между каждым слоем и на каждый стык. Всего поверх опорной плиты укладывается 3 слоя, как показано на рисунке. (Если не используется аксессуар Поленница, то эта опорная плита укладывается непосредственно на подходящее подготовленное основание.)



Прижмите один боковой блок на место и нанесите клей для модулей в паз, как показано на рисунке.



Нанесите клей для модулей на верхнюю часть уже смонтированных блоков.

Шаг 1. Основание, боковые и задняя части собраны

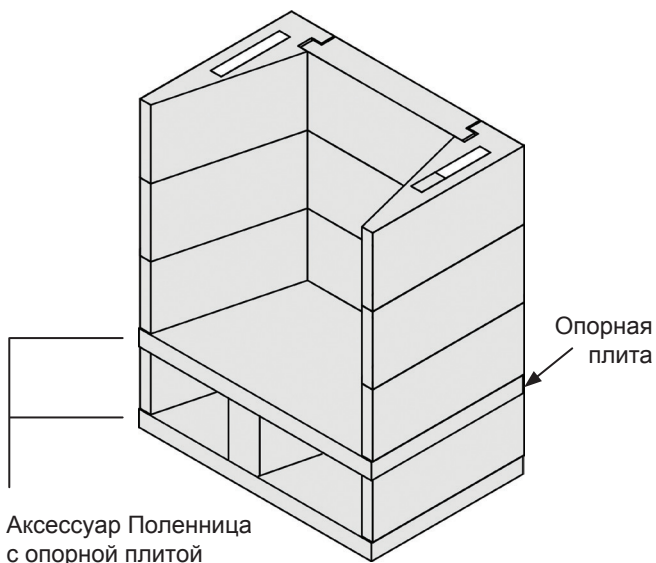

Инструкция – Оголовок топки (Шаг 2)



Нанесите клей для модулей на верхнюю поверхность уже смонтированных блоков, а затем прижмите переднюю и заднюю части сборного блока на место.



Нанесите клей для модулей на стыки по бокам передней и задней панелей сборного блока.



Прижмите боковые панели сборного блока на место.



Нанесите клей для модулей на верхнюю часть сборного блока, а затем прижмите верхнюю плиту на место так, чтобы отверстие было смещено ближе к задней части сборного блока. Убедитесь, что верхняя часть установлена по уровню. Удалите излишки клея.

Шаг 2. Монтаж оголовка топки и верхней плиты завершён

На этом этапе садовый камин должен выглядеть так, как показано на рисунке: сборный блок над тремя рядами топки, опорная плита с поленицей под опорной плитой (если используется аксессуар поленица).

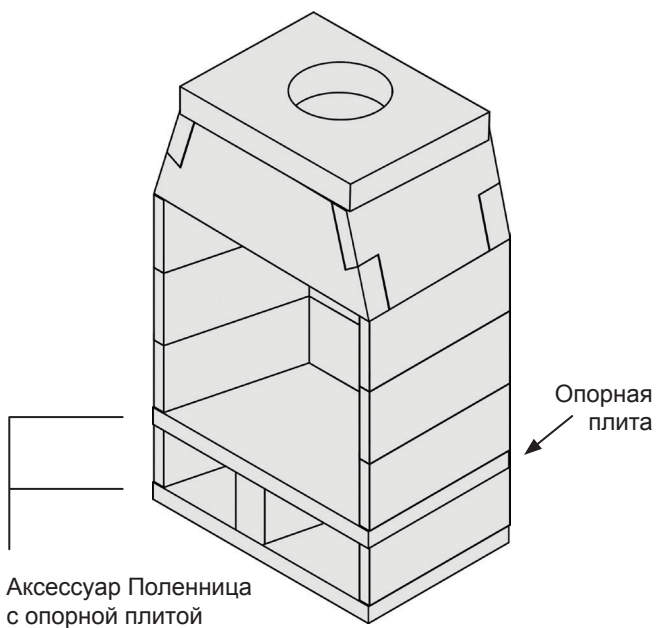

Инструкция – Дымоходные блоки (Шаг 3)



Нанесите клей для модулей по форме дымоходного блока.



Установите первый дымоходный блок на место, убедившись, что он находится в правильном положении над отверстием в верхней плите.



Приклейте следующие два блока дымохода.



Приклейте покровную плиту.

Шаг 3. Монтаж блоков дымохода и покровной плиты завершён

После того как клей высохнет, можно приступить к облицовке. На этом рисунке изображен камин с дополнительным аксессуаром поленицей и опорной плитой в нижней части.

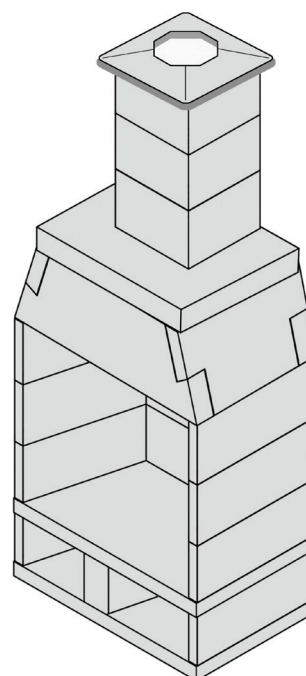

Инструкция – Финишная отделка (Шаг 4)



Финишная штукатурка

Замешивается, наносится на поверхности и разравнивается компетентным специалистом. Так как это термостойкая штукатурка, при работе с ней требуется повышенная аккуратность и внимательность, а также повышенные усилия

при нанесении и распределении (разравнивании), по сравнению с традиционной штукатуркой, которая намного более пластичная (гладкая).

Финишная штукатурка в комплекте поставки рассчитана на один слой, если вам требуется большее количество слоёв, вам придётся приобрести больше штукатурки.



Перед нанесением штукатурки прокалите внешние поверхности модулей(блоков) камина и дымохода.



Смешайте смесь в соответствии с инструкциями.



Выровняйте участки поверхности.



Убедитесь, что края ровные, и дождитесь высыхания.



Готовая модель, до монтажа облицовки топки и ограничителя топки.

Садовый камин

Кладочный план облицовки топки

Модель 950

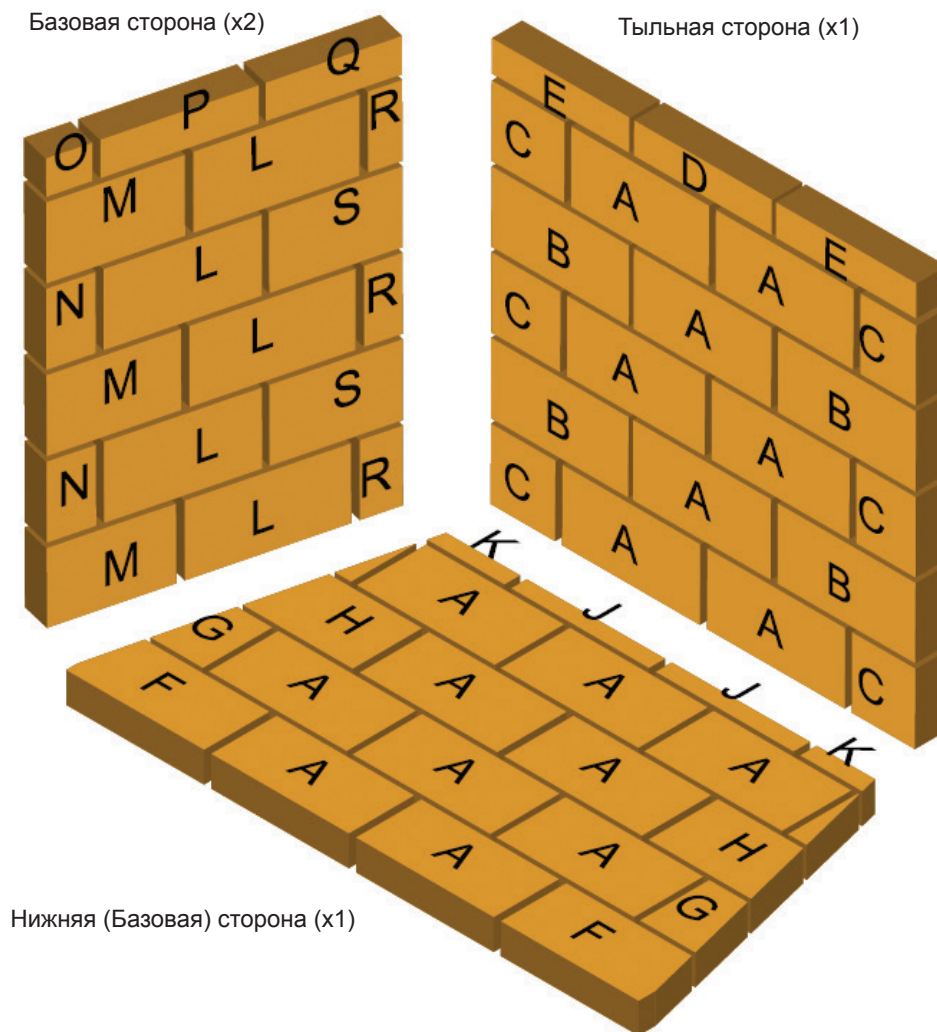

Примечание для всех моделей

Зазор между кирпичами 8 мм.

Укладка на огнеупорный раствор толщиной 1–3 мм.

Огнеупорный кирпич должен быть приклеен и уложен с помощью раствора для огнеупорного кирпича Calderys в соответствии с прилагаемой инструкцией.

Кирпич	Д	Ш	В
A	230	114	50
B	214	114	50
C	95	114	50
D	230	52	50
E	214	52	50
F	220	114	50

Размер в мм

Кирпич	Д	Ш	В
G	71	114	50
H	160	114	50
I	15	114	50
J	230	20	50
K	102	20	50
L	230	114	25

Кирпич	Д	Ш	В
M	156	114	25
N	78	114	25
O	78	52	25
P	230	52	25
Q	156	52	25
R	78	114	25
S	156	114	25

Инструкция – Кладка облицовки топки (Шаг 5)



Внимание! Перед эксплуатацией кладка должна отстояться 72 часа до полного высыхания. Пакет для раствора – используется для наклеивания облицовки и заделки швов. Смешайте раствор согласно инструкции на пакете.



Уложите огнеупорный кирпич на трёхмиллиметровый слой раствора для огнеупорного кирпича. В качестве ориентира используйте кладочный план на предыдущей странице.



Сначала выкладывается нижняя (базовая) сторона, затем тыльная. Используйте распорку для плитки для сохранения зазора в 8 мм. Обратите внимание, что на нижней (базовой) стороне только первый (внешний) ряд должен быть приклеен, остальные **ДОЛЖНЫ** быть свободными.



После того как нижняя и задняя стороны выложены, можно выкладывать боковые стороны с помощью раствора для огнеупорного кирпича. Для обеспечения зазора в 8 мм используйте распорку для плитки.



После того как все стороны будут выложены, используйте оставшийся огнеупорный раствор для затирки швов между кирпичами. Удалите излишки раствора.

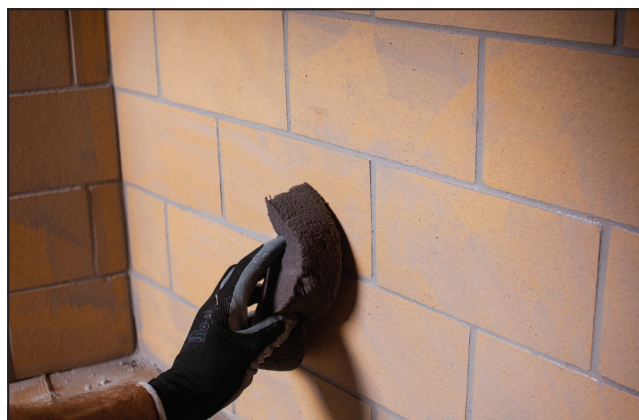

Удалите излишки раствора.

Инструкция – Ограничитель топки (Шаг 6)



Просверлите 2 отверстия диаметром 12 мм в первом ряду облицовки топки. Вставьте крепёжные скобы ограждения топки на место.



Затем вставьте металлические стержни ограждения топки в пазы.

Дополнительные аксессуары – зонтик от дождя и верхнее кольцо (если приобретаются)



Стальные зубцы



Зонтик от дождя и верхнее кольцо, если приобретаются.

Отогните стальные зубцы так, чтобы верхнее кольцо плотно вошло в покрывную плиту.

Для этого садового камина имеется целый ряд дополнительных аксессуаров.

Пожалуйста, свяжитесь с нами или вашим дистрибьютором для получения более подробной информации и цен.

	SAP	Дополнительные аксессуары
	157837	Поленница для модели 950
	130708	Дымоходный блок для модели 950
	135093	Верхнее кольцо для модели 950
	130732	Зонтик от дождя для всех моделей
	130771	Клей для модулей: 5 кг
	135329	Финишная штукатурка: 25 кг, мешок

Внимание

После завершения строительства и отделки, пожалуйста, не используйте камин в течение как минимум 72 часов полного высыхания клеящих и отделочных материалов.

При использовании, всегда разжигайте сначала небольшой костёр и увеличивайте его размер, когда костровой ящик полностью нагреется/высохнет. Используйте для костра только высушенные и выдержанные дрова. Не сжигайте пластик или отходы.

Гарантия

Введение

Мы уверены в качестве своей продукции и поэтому предоставляем широкую гарантию на садовый камин производства Schiedel. Любые поврежденные в процессе доставки (при доставке на поддоне) детали будут заменены на новые. Поскольку камин является изделием для наружного использования, внешний износ вследствие атмосферного воздействия возможен, однако структурные повреждения конструкции исключены. В том случае, если одна или несколько комплектующих окажутся неисправными в течение гарантийного срока, мы предоставим запасные комплектующие и материал для облицовки.

Как предъявить претензии по гарантии

При наступлении гарантийного случая, необходимо обратиться в компанию Schiedel, отправив письмо на электронную почту **office.mos@schiedel.com**. Обращаем ваше внимание на то, что гарантийное обслуживание возможно только в том случае, если вы полностью соблюдали условия использования камина и в качестве топлива использовались только дрова влажностью не более 20%.

Для заметок:

A series of horizontal dotted lines for writing notes.

Москва

4-й Рощинский проезд, 19, офис 302
office.mos@schiedel.com
Тел.: +7 499 271 30 74 (75)

Санкт-Петербург

ул. Смоленская, д. 9, литера А
БЦ «Оптима», офис 407
office.mos@schiedel.com
Тел.: +7 812 640 43 65 (66)

Краснодар

maxim.nechaev@schiedel.com
irina.makarenko@schiedel.com
Тел.: +7 918 234 34 15
Тел.: +7 988 957 09 91

ООО «Шидель»**www.schiedel.com/ru****SCHIEDEL**

A **staîndard**
INDUSTRIES COMPANY